

ІСТРУКЦІЯ ПО ЕКСПЛУАТАЦІИ

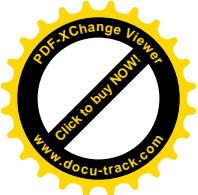



СОДЕРЖАНИЕ:

0. Идентификационная табличка
1. Нашим потребителям
2. Ответственность пользователя
3. Стандарты безопасности
 - 3.1 движение по склонам
 - 3.2 транспортировка и разгрузка
4. Технические особенности
 - 4.1 масса машины
 - 4.2 дека косилки/навесное оборудование
 - 4.3 уровень шума
 - 4.4 оператор
5. Органы управления и приборы
6. Используемые органы управления и приборы
 - 6.1 вперед-назад
 - 6.2 стояночный тормоз
 - 6.3 крепление для очистки косилки
 - 6.4 перепускной клапан ГСТ
 - 6.5 ручной газ
 - 6.6 ВОМ
 - 6.7 подъем оборудования гидравликой
 - 6.8 элеватор/открытие травосборника
7. Схема электрооборудования
 - 7.0 цветовая схема
 - 7.1 BRIGGS&STRATTON
8. Запуск двигателя
9. Вожение машины
10. Кошение и автоматический сбор травы
11. Остановка двигателя
12. Заправка топливом
13. Основные операции по техническому обслуживанию
 - 13.1 Доливка моторного масла
 - 13.2 Доливка масла в гидросистему
 - 13.3 Замена масла в двигателе
 - 13.4 АКБ
 - 13.5 Предохранители
 - 13.6 Воздушный фильтр
 - 13.7 Замена фильтра гидравлики
 - 13.8 Масляный фильтр двигателя
 - 13.9 Давление в шинах
 - 13.10 Очистка машины
 - 13.11 Смазка
14. Дополнительные операции по техническому обслуживанию
15. Постановка машины на хранение
16. Наклейки безопасности
17. Примечания
18. Таблица периодичности технического обслуживания
19. Изменения в работоспособности

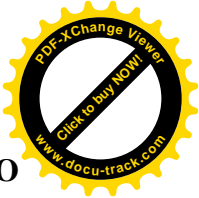
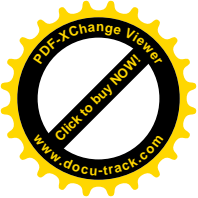

ЗАМЕЧАНИЯ ПО ИСПОЛЬЗОВАНИЮ ПРОДУКТА ПРЕДНАЗНАЧЕННОГО ДЛЯ ИСПОЛЬЗОВАНИЯ В ЕВРОПЕЙСКОМ СООБЩЕСТВЕ

Не стоит считать машину единым целым при ее утилизации. Утилизируя машину в природную среду, вы рискуете нанести вред окружающей среде. Если машина оборудована АКБ ее необходимо извлечь и отдельно утилизировать, так как она содержит токсические вещества. Строго запрещается выбрасывать части машины в мусорную корзину. Невыполнение законодательного акта от 01.07.06 для продуктов относящихся к директиве (RoHS RAEE) преследуется по закону.

0. ИДЕНТИФИКАЦИОННАЯ ТАБЛИЧКА См.рис 0.

- 1) Адрес производителя
- 2) Модель
- 3) Вес
- 4) Двигатель
- 5) Год производства

1. НАШИМ ПОТРЕБИТЕЛЯМ

Мы рады приветствовать вас в качестве потребителя нашей продукции. Для правильного использования машины мы настоятельно рекомендуем вам прочесть инструкцию по использованию.

Машина была создана для показания наилучшей работоспособности при работе в сложных условиях. Конечно работоспособность зависит от правильного и своевременного технического обслуживания. По вопросам не отображенным в данной инструкции обращайтесь к вашему дилеру.

2. ОТВЕТСТВЕННОСТЬ ПОЛЬЗОВАТЕЛЯ

Необходимо, чтобы пользователь тщательно ознакомился с инструкцией по эксплуатации для полного ознакомления с работой на машине, техническим обслуживанием и смазкой отдельных элементов. Так же пользователь ответственен за проверку, ремонт или возможную замену изношенных деталей, которые могут вызвать увечия. Пользователь ответственен за вред здоровью причиненный третьим лицам вследствие неправильной эксплуатации машины. Машина должна обслуживаться людьми, знающими ее устройство и знакомыми с правилами безопасности. Не допускайте детей и несовершеннолетних к эксплуатации машины. Минимальный возраст достаточный для эксплуатации техники устанавливается местным законодательством. Никогда не следует брать пассажиров. Для использования разрешены только одобренные фабрикой навесные машины и аксессуары. Строго запрещается вносить какие-либо изменения в конструкцию машины.

**ВО ВРЕМЯ ИСПОЛЬЗОВАНИЯ МАШИНЫ ОПЕРАТОР ДОЛЖЕН СТРОГО
СЛЕДОВАТЬ ПРАВИЛАМ БЕЗОПАСНОСТИ ПРИ РАБОТЕ.**

3. СТАНДАРТЫ БЕЗОПАСНОСТИ

Если вы будете следовать инструкциям безопасности, то вы сможете избежать несчастных случаев.

ОСНОВНАЯ ЧАСТЬ

- 1) Внимательно прочтите инструкцию
- 2) Перед началом работы следует проверить машину на предмет ослабленных соединений в конструкции. Запрещено использовать машину в ненадлежащем состоянии. Более того перед запуском машины необходимо прочесть инструкцию по использованию органов управления.
- 3) Перед запуском проверьте все системы на предмет работоспособности

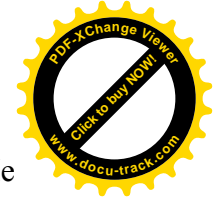
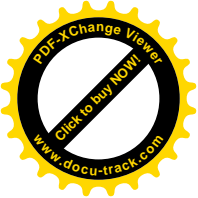

- 4) Машина должна использоваться опытными людьми. Не допускайте детей. Не используйте машину, если вы чувствуете упадок сил.
 - 5) **Необходимо держаться на достаточном расстоянии от окружающих людей**
 - 6) Использовать следует только оригинальные запчасти и аксессуары
 - 7) Необходимо заменять на новые утерянные таблички безопасности. Проверьте список необходимых наклеек. Удаляйте пыль с наклеек
 - 8) Держите ноги и руки вдали от режущих органов машины
 - 9) Не следует использовать машину без защитных кожухов
 - 10) Если машина начинает работать неправильно необходимо остановиться, заглушить двигатель. отсоедините ВОМ и проверьте режущее оборудование на предмет неисправностей.
 - 11) Как только вы закончите работу на машине, отключите ВОМ, опустите навеску на землю, заглушите двигатель и выньте ключ зажигания
 - 12) Запрещено заводить двигатель в закрытом помещении, так как выхлопные газы опасны для здоровья. Перед выполнением операций по ТО необходимо выполнить все вышеуказанные действия. При проведении работ по электрооборудованию отсоедините силовые провода от АКБ.
 - 13) Удостоверьтесь, чтобы искры не попадали близко к топливному баку
 - 14) Запрещено останавливаться на склонах
 - 15) Скорость движения машины должна соответствовать обрабатываемому покрытию
 - 16) Работая на склонах, следует двигаться на пониженной скорости и быть предельно внимательным
 - 17) При работе на машине следует использовать защитную одежду
 - 18) Следует использовать хорошо видимую машину
 - 19) Не используйте машину для буксировки
 - 20) Запрещено начинать работу, если навесное оборудование закреплено не правильно
- Машина скользящая вниз по склону может быть возвращена на заданный курс путем нажатия на тормоз. Основными причинами потери контроля над управлением могут стать:
- а) недостаточное сцепление колес с поверхностью
 - б) ускоренное движение вниз
 - в) непродуктивное торможение
 - г) неверный тип машины для данной работы
 - д) недостаточная осведомленность о обрабатываемой поверхности
 - е) неправильно оборудование и нагрузки распределены неравномерно
- 22) Во время работы используйте твердую обувь и длинные штаны. Запрещено работать в шортах и сандалях.
 - 23) Обрабатываемую зону необходимо проверить на предмет наличия посторонних предметов.
 - 24) Во время транспортировки отключайте ВОМ.

3.1 ДВИЖЕНИЕ ПО СКЛОНАМ См.рис 3.1

- не используйте машину на продольных склонах более 15°
- не используйте машину на поперечных склонах более 10°
- во время движения вверх или вниз по склону не следует неожиданно останавливать машину
- на склонах работайте с низкой скоростью или узкими кривыми траекториями
- обращайте внимание на неровности поверхности. Машина может перевернуться.
- не используйте машину вблизи канав или русел рек, что может вызвать переворот машины.

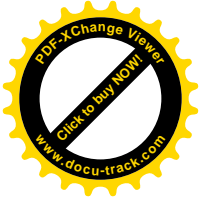
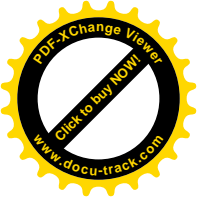

3.2 ТРАНСПОРТИРОВКА И РАЗГРУЗКА См.рис 3.2

Машина тяжелая и может вызвать серьезные повреждения. Погрузка и разгрузка должна осуществляться с использованием эстакады. Транспортировать машину необходимо испытанным трейлером. Во время транспортировки используйте стояночный тормоз и закрепляйте колеса ремнями или цепями.

ВНИМАНИЕ: Если машина упакована и находится на паллете, то возможно ее перемещение погрузчиком. **ГРУЗОПОДЪЕМНОСТЬ 350 кг.**

ВНИМАНИЕ:

Стояночный тормоз стопорит машину полностью при транспортировке. Следует правильно закреплять машину к транспортирующему средству.

4. ТЕХНИЧЕСКИЕ ОСОБЕННОСТИ см.рис 4

Измерения в мм.

** Смотри техническое руководство для оборудования

Двигатель	GTS 200 W	GTS 200	GTS 160
	BRIGGS&STRATTON		
Мощность двигателя (л.с)	20	20	16
Рабочий объем (см3)	627	627	480
Число цилиндров	2		
Об/мин	3600		
Ведущие колеса	Полный привод + Блокировка дифф.	Передний + Блок. дифф	Передний + Блок. дифф
Тип привода	Гидростатический		
Рабочие тормоза	Гидростатические		
Стояночный тормоз	Барабанного типа		
Макс. скорость (км/ч)	13		
Емкость топливного бака (л)	16		
Объем травосборника (л)	300		

4.1 МАССА МАШИНЫ

Модель	Масса (кг)
GTS 200 W	430
GTS 200	405
GTS 160	405

4.2 КОСИЛКА/НАВЕСНОЕ ОБОРУДОВАНИЕ

Обратитесь к технической инструкции на оборудование или косилку

Навесное оборудование	Модель
Дека для сборки	Пластина GTS 96 – Пластина GTS 112
Ротационная косилка	Ротационная косилка 92
Ротационная щетка	Ротационная щетка 110

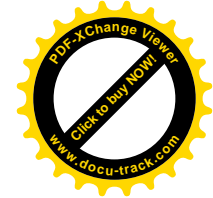
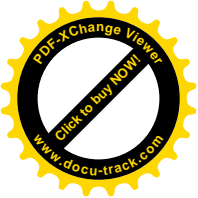

4.3 УРОВЕНЬ ШУМА

Ширина кошения	96 см – 112 см
Минимальная	98,5 dB (A)
Максимальная	100 dB (A)

4.4 ОПЕРАТОР

- Ускорения верхних конечностей тела <2,5 м/с²
- Ускорения тела 0,4 м/с²
- Уровень шума на рабочем месте оператора 89,3 dB(A)

5. ОРГАНЫ УПРАВЛЕНИЯ И ПРИБОРЫ см.рис 5.

Машина оборудована следующими органами управления:

- 1) Рулевое колесо
- 2) Стояночный тормоз
- 3) Продольная регулировка сиденья
- 4) Перепускной клапан ГСТ
- 5) Рычаг элеватора травосборника
- 6) Рычаг быстрого включения
- 7) Включение турбины и ВОМ
- 8) Акселератор
- 9) Рычаг для подъема оборудования
- 10) Включение освещения
- 11) Ключ зажигания
- 12) Педаль блокировки дифференциала
- 13) Педали переднего и заднего хода
- 14) Рычаг управления воздушной заслонкой
- 15) Лампа загрязненного масляного фильтра
- 16) Счетчик моточасов

6. ИСПОЛЬЗУЕМЫЕ ОРГАНЫ УПРАВЛЕНИЯ И ПРИБОРЫ

6.1. ВПЕРЕД-НАЗАД см.рис 6.1

6.2. СТОЯНОЧНЫЙ ТОРМОЗ см.рис6.2

6.3 УСТРОЙСТВО БЛОКИРОВКИ ДИФФЕРЕНЦИАЛА см.рис 6.3

6.4 ПЕРЕПУСКНОЙ КЛАПАН ГСТ

ВНИМАНИЕ: Избегайте транспортировки машины на дальние дистанции при включенном клапане

6.5. РУЧНОЙ ГАЗ см.рис 6.5

6.6. ВОМ см.рис 6.6

6.7 ПОДЪЕМ ОБОРУДОВАНИЯ ГИДРАВЛИКОЙ см.рис 6.7

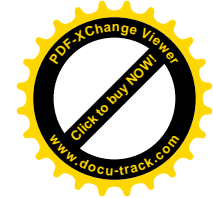
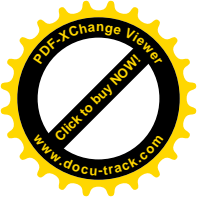

6.8 ЭЛЕВАТОР/ОТКРЫТИЕ ТРАВΟΣБОРНИКА см.рис 6.8

- Е. Подъемный травосборник
- Ф. Закрывающийся элеватор

ВНИМАНИЕ: При транспортировке машины травосборник должен находиться в закрытом положении

6.9 БЫСТРОСЪЕМНЫЕ СОЕДИНЕНИЯ см.рис 6.9

7. СХЕМА ЭЛЕКТРООБОРУДОВАНИЯ

7.0 ЦВЕТОВАЯ СХЕМА

- А – Голубой
- В – Белый
- С – Оранжевый
- G – Желтый
- Н – Серый
- L – Синий
- М – коричневый
- N – Черный
- R – Красный
- S – Розовый
- V – Зеленый
- Z – Фиолетовый

7.1 BRIGGS&STRATTON

Рис.	ОПИСАНИЕ
1	АКБ 12В
2	Мотор
3	Передние фонари
4	Лампа забитого масляного фильтра
5	Выключатель передних фонарей
6	Выключатель зажигания
7	Предохранитель 20А
8	Предохранитель 15А
9	Предохранитель 10А
10	Зуммер наполненности хоппера
11	Счетчик моточасов
12	Соединительный разъем двигателя
13	Эл-магн. клапан дифференциала
14	Выключатель устройства блокировки дифференциала
15	Концевой выключатель закрытого травосборника
16	Концевой выключатель полного хоппера
17	Концевой выключатель стояночного тормоза
18	Реле запуска
19	Реле останова в сиденье
20	Реле счетчика моточасов
21	Реле останова двигателя при подъеме травосборника человеком стоящим на земле
22	Датчик загрязненного масляного фильтра
23	Датчик температуры
24	Вентилятор охлаждения
25	Концевой выключатель
26	Выключатель ВОМ

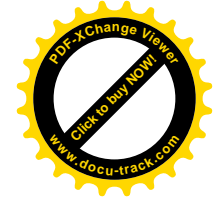
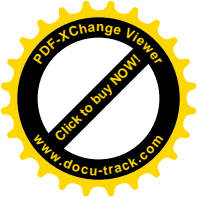

8. ЗАПУСК ДВИГАТЕЛЯ см.рис 8

- 1) Займите рабочее место на сиденье
- 2) Убедитесь в том, что рычаг ВОМ находится в выключенном положении
- 3) Убедитесь, что включен стояночный тормоз
- 4) Установите рычаг заслонки в положение холодного старта и поверните ключ зажигания в положение ON
- 5) Поверните ключ до символа запуска мотора
- 6) После запуска двигателя медленно верните рычаг положения воздушной заслонки в исходное положение
- 7) При температурах наружного воздуха меньше 0⁰С необходимо дать двигателя поработать на средних оборотах в течение 5 минут.

8. ВОЖДЕНИЕ МАШИНЫ

- 1) Нажмите на педаль газа
- 2) Отключите стояночный тормоз
- 3) Выберите требуемую скорость нажатием педали расположенной справа
- 4) Вращением рулевого колеса управляйте поворотом машины

ВНИМАНИЕ: Для остановки машины просто отпустите педаль движения вперед или назад, после остановки включите стояночный тормоз.

ВАЖНО: При движении на низкой скорости убедитесь, что люди и животные находятся на расстоянии не менее 3-х метров.

10. СТРИЖКА И АВТОМАТИЧЕСКИЙ СБОР ТРАВЫ см.рис 10

11. ОСТАНОВКА ДВИГАТЕЛЯ

- 1) Остановите машину
- 2) Отключите рабочие органы
- 3) Включите стояночный тормоз
- 4) Опустите оборудование с помощью соответствующего рычага
- 5) Убедитесь, что травосборник находится на своем месте
- 6) Уменьшите обороты двигателя до минимальных
- 7) Поверните ключ зажигания из позиции ON в STOP

12. ЗАПРАВКА ТОПЛИВОМ см.рис 12

Заправлять топливо следует только на открытой местности или в хорошо проветриваемом помещении. Перед заправкой необходимо выключить двигатель. Удостоверьтесь, что марка топлива совместима с указанной на топливном баке.

ПРЕДУПРЕЖДЕНИЕ: БЕНЗИН ЯВЛЯЕТСЯ ЛЕГКОВОСПЛАМЕНЯЕМЫМ. ХРАНИТЕ ТОПЛИВО В ПРЕДНАЗНАЧЕННЫХ ДЛЯ ЭТОГО КАНИСТРАХ. ЗАПРАВЛЯЙТЕ БАК В ХОРОШО ВЕНТИЛИРУЕМЫХ ЗОНАХ И НЕ КУРИТЕ В ПРОЦЕССЕ ЗАПРАВКИ. ЗАПРАВЛЯЙТЕ ТОПЛИВО ПЕРЕД ЗАПУСКОМ ДВИГАТЕЛЯ. НИКОГДА НЕ ЗАПРАВЛЯЙТЕ ВО ВРЕМЯ РАБОТЫ ДВИГАТЕЛЯ ИЛИ КОГДА ОН ГОРЯЧИЙ.

В случае разлива топлива не пытайтесь запустить двигатель, а оттранспортируйте машину в другое место и удалите все следы топлива с машины. Не следует хранить машину с топливом в баке в пределах помещения с возможностью появления искр или открытых источников огня. Необходимо дать двигателю остыть перед постановкой машины на хранение в закрытое помещение.

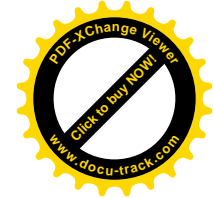
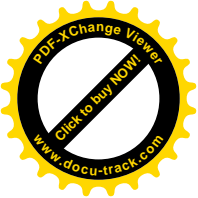

13. ОСНОВНЫЕ ОПЕРАЦИИ ПО ТЕХНИЧЕСКОМУ ОБСЛУЖИВАНИЮ см.рис13

Если вы планируете проводить техническое обслуживание самостоятельно следует использовать только оригинальные запасные части для получения максимальной мощностной отдачи от машины. Перед выполнением работ по ТО следует обратиться к третьему параграфу по технике безопасности.

13.1 ДОБАВЛЕНИЕ МОТОРНОГО МАСЛА см.рис 13.1 - BRIGGS&STRATTON

Обратитесь к инструкции по эксплуатации двигателя
OIL SHELL X 200 SAE30

13.2 ДОБАВЛЕНИЕ МАСЛА В ГИДРОСИСТЕМУ см.рис 13.2 OIL SHELL HYDRAULIC ISO VG 46

13.3 ЗАМЕНА МАСЛА В ДВИГАТЕЛЕ см.рис13.3

13.4 АКБ см.рис 13.4

Периодически проверяйте уровень электролита, если необходимо доливайте дистиллированной воды и проверяйте ее уровень.

13.5 ПРЕДОХРАНИТЕЛИ см.рис. 13.5

13.6 ВОЗДУШНЫЙ ФИЛЬТР см.рис 13.6

Проводите периодические проверки

13.7 ЗАМЕНА ФИЛЬТРА ГИДРОСИСТЕМЫ см.рис 13.7

13.8 МАСЛЯНЫЙ ФИЛЬТР ДВИГАТЕЛЯ см.рис 13.8

Обращайтесь к инструкции по эксплуатации двигателя

13.9 ДАВЛЕНИЕ В ШИНАХ см.рис 13.9

Если передние шины имеют разное давление, то высота среза травы будет неравномерной

13.10 ОЧИСТКА МАШИНЫ см.рис 13.10

13.11 СМАЗКА см.рис 13.11

Смотри таблицу ТО

14. ДОПОЛНИТЕЛЬНЫЕ ОПЕРАЦИИ ПО ТО МАШИНЫ

Для проведение такого типа работ свяжитесь с вашим дилером

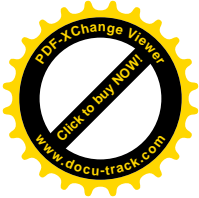
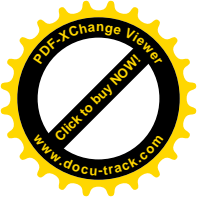

15. ПОСТАНОВКА МАШИНЫ НА ХРАНЕНИЕ

В случае необходимости постановки машины на долгое хранение необходимо выполнить следующие операции.

- Выполните все рекомендации данные в инструкции по использованию и ТО двигателя
- Снимите АКБ, зарядите и храните в сухом и вентилируемом помещении
- Тщательно очистите весь двигатель от земли, травы и др.
- Выполните основные операции по ТО и в случае необходимости следует выполнить и дополнительные операции.
- Оставьте двигатель в сухом вентилируемом помещении, накрыв его защитным чехлом
- Во время хранения всегда проверяйте давление в шинах и время от времени перекачивайте машину.
- Очистите бак от топлива
- Закройте топливный кран

16. ТАБЛИЧКИ ПРАВИЛ БЕЗОПАСНОСТИ см.рис 16

17. ЗАМЕЧАНИЯ

А) В случае возникновения ситуаций, не описанных в данном руководстве, пожалуйста обращайтесь к нашим дилерам

Б) Всегда держите данное руководство в хорошо известном вам месте. Производитель оставляет за собой право вносить конструктивные особенности в машину без уведомления пользователя. Воспроизводство и перевод данного руководства запрещен без разрешения владельца.

18. ТАБЛИЦА ОПЕРАЦИЙ ПО ТО МАШИНЫ

Основные операции/Наработка	5	10	30	50	100	200	400	500	ЗАМ.	РИС.
Очистка решетки хоппера		X+								13.10
Полная очистка		X							=	13.10
Местная очистка			X						=	13.10
Смазка				X						13.11
Проверка уровня масла в гидростатическом приводе и системе			X							13.2
Замена масла в трансмиссии							X		+	13.2
Очистка воздушного фильтра		X+							++	13.6
Проверка уровня моторного масла		X							++	13.1
Замена моторного масла		X+++		X					++	13.3
Замена масляного фильтра в двигателе		X+++			X				++	13.8
Замена фильтра в карбюраторе					X				++	13.8
Замена воздушного фильтра				X+					++	13.6
ТО двигателя									++	
Повторная замена масляного фильтра				X					0	13.7
Замена фильтра гидронасоса										13.7

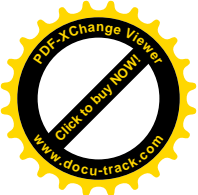

+ В случае работы машины в тяжелых условиях данные виды работ необходимо выполнять чаще

++ ТО двигателя: ознакомьтесь с руководством по работе и техн.обслуживанию двигателя

+++ начальные изменения – начальные регулировки

= Данные операции следует проводить сжатым воздухом. Избегайте использование воды.

О В случае индикации на панели приборов

19. ИЗМЕНЕНИЯ В РАБОТОСПОСОБНОСТИ см.рис 14.

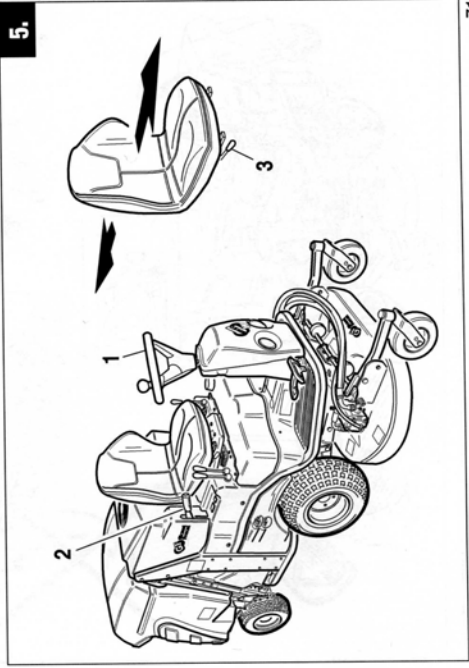
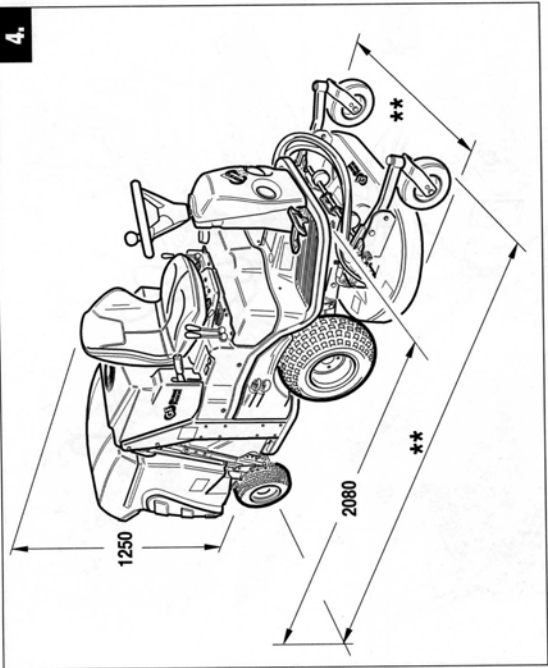

0.

2	3	4	1
MODELLI			
GTS 200 W	430 Kg	MOTORE Kw 14,8 RPM 3600	OFFICINE BIEFFEBI S.p.a. Via dell'Artigianato, 7 46023 Gonzaga (MN) Italy CE Anno di costruzione
GTS 200	405 Kg		
GTS 160	405 Kg	Kw 11,9 RPM 3600	

5

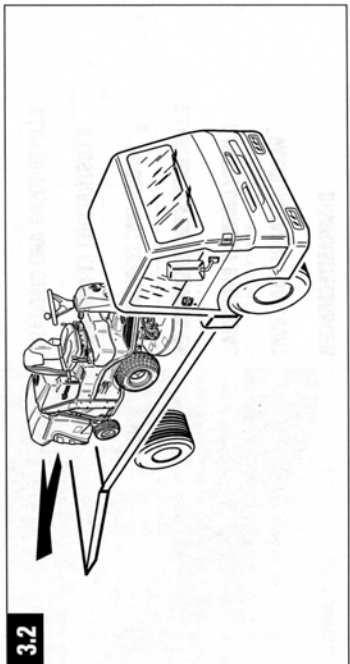
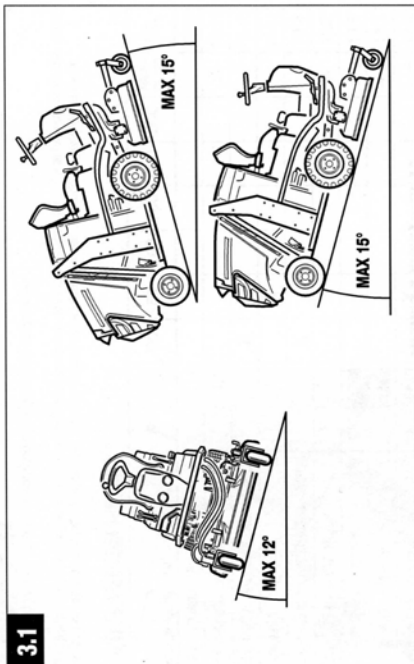

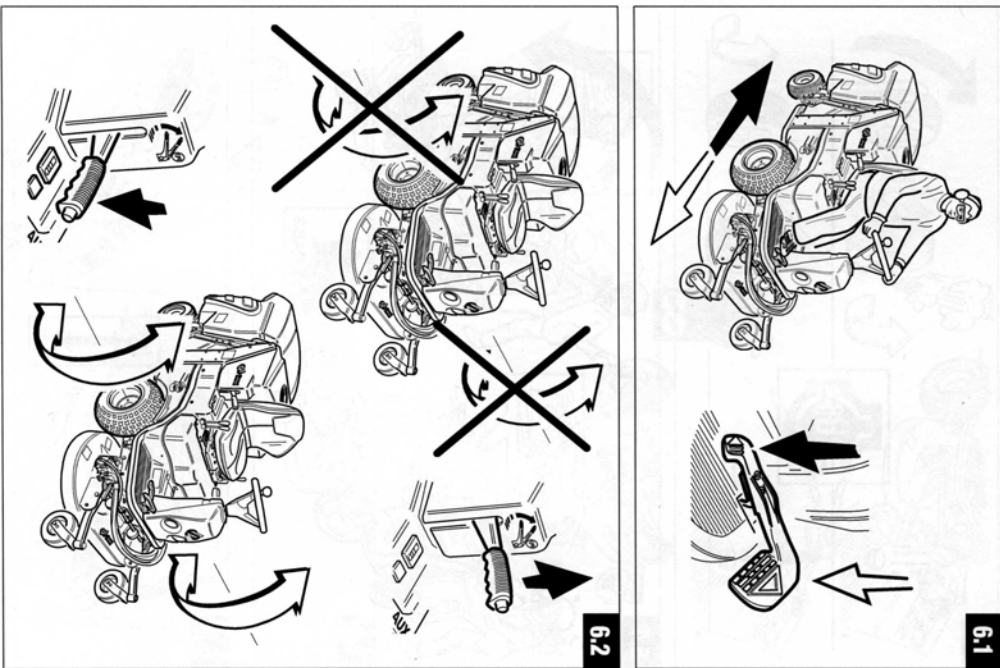
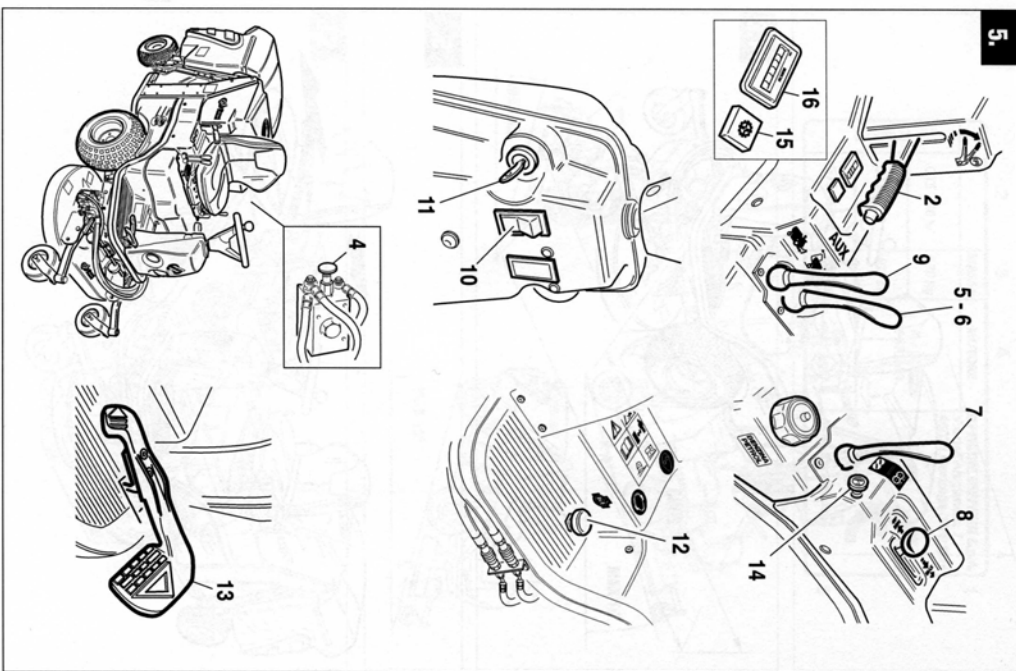

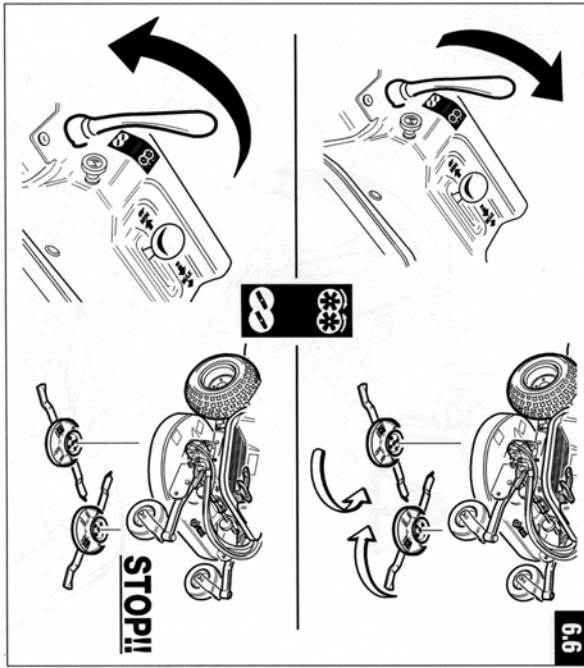
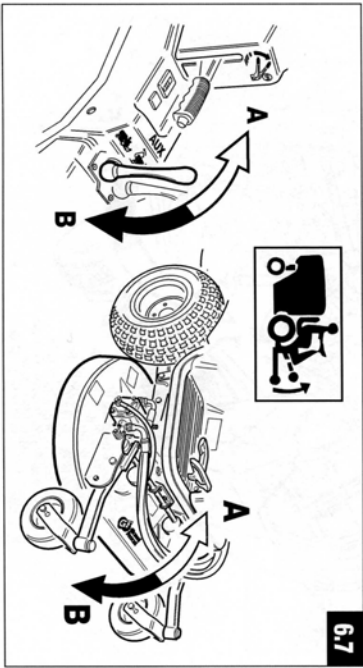
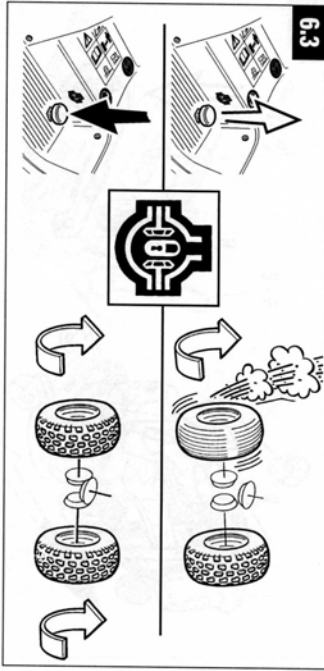
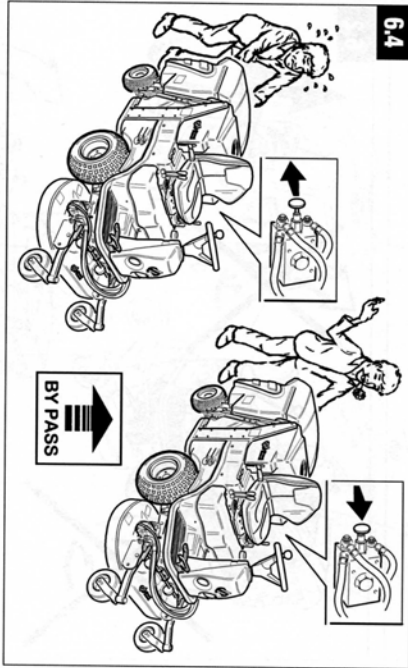
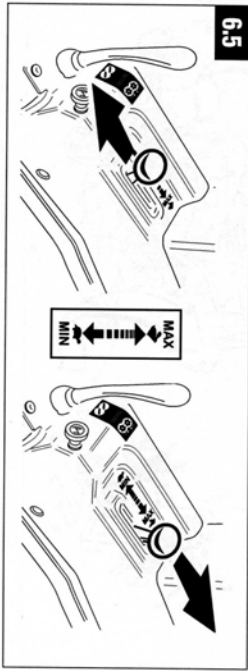

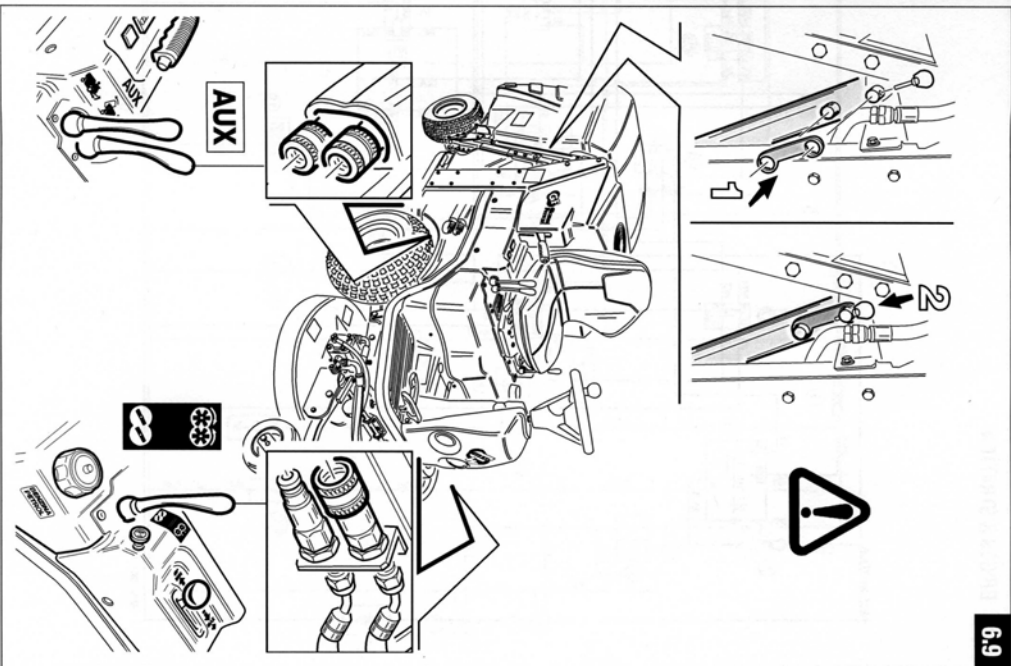
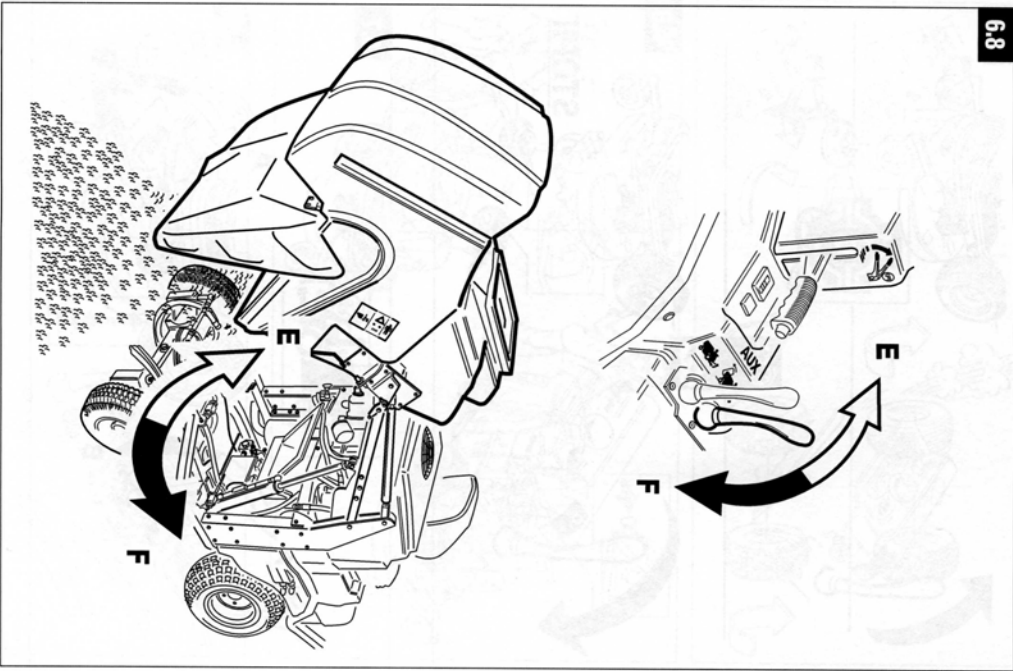
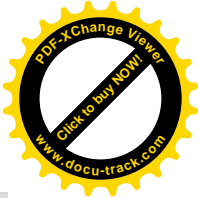
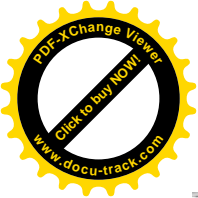

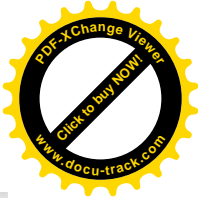
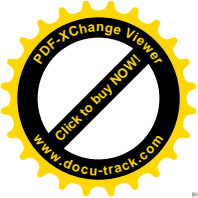

7.1 BRIGGS & STRATTON

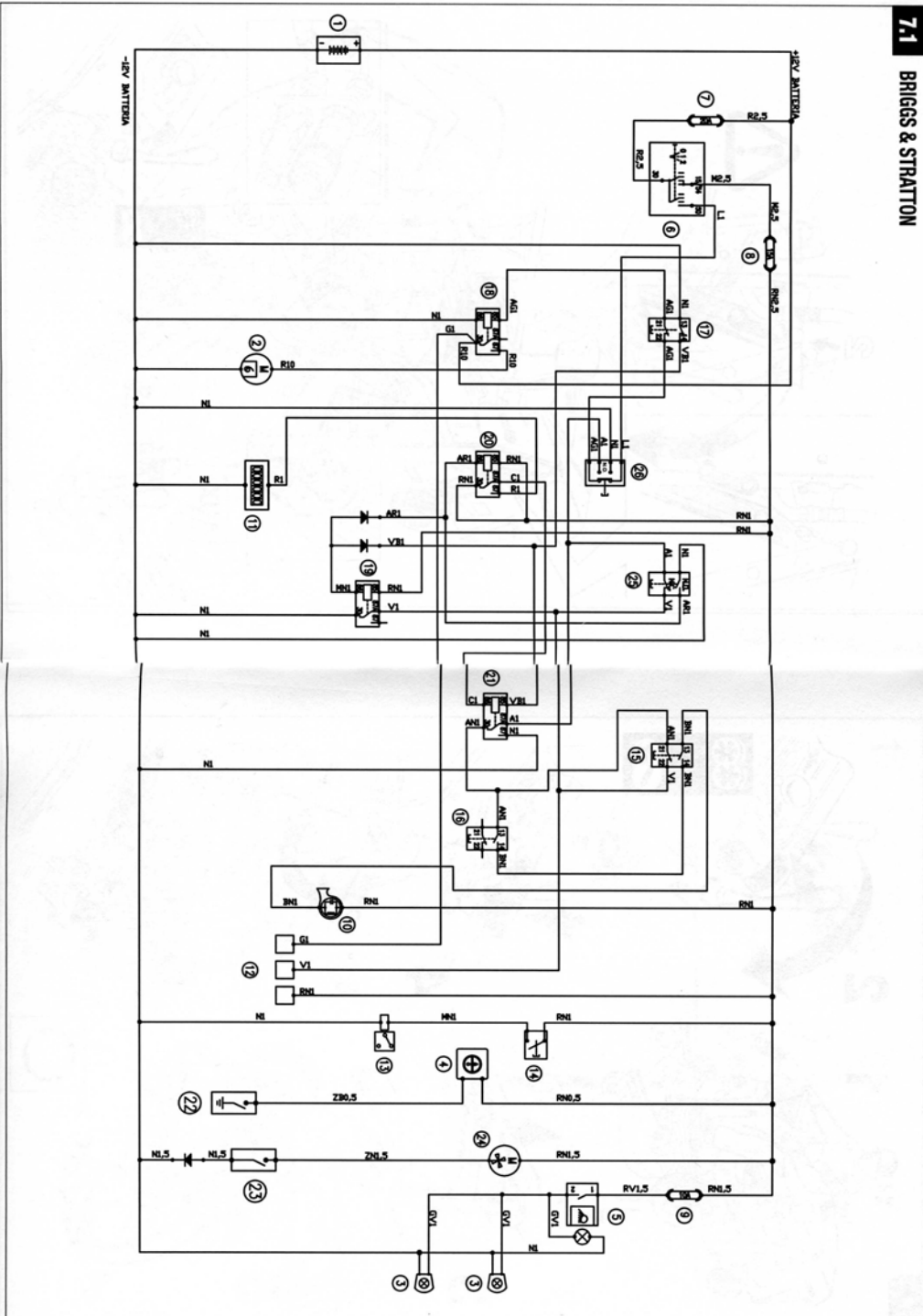

78

79

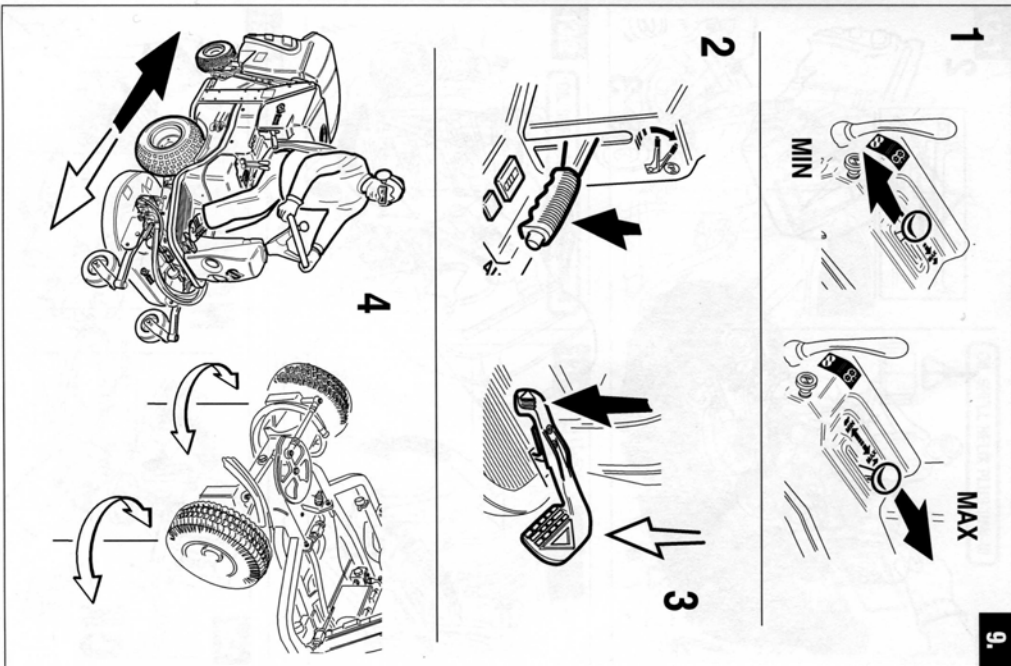
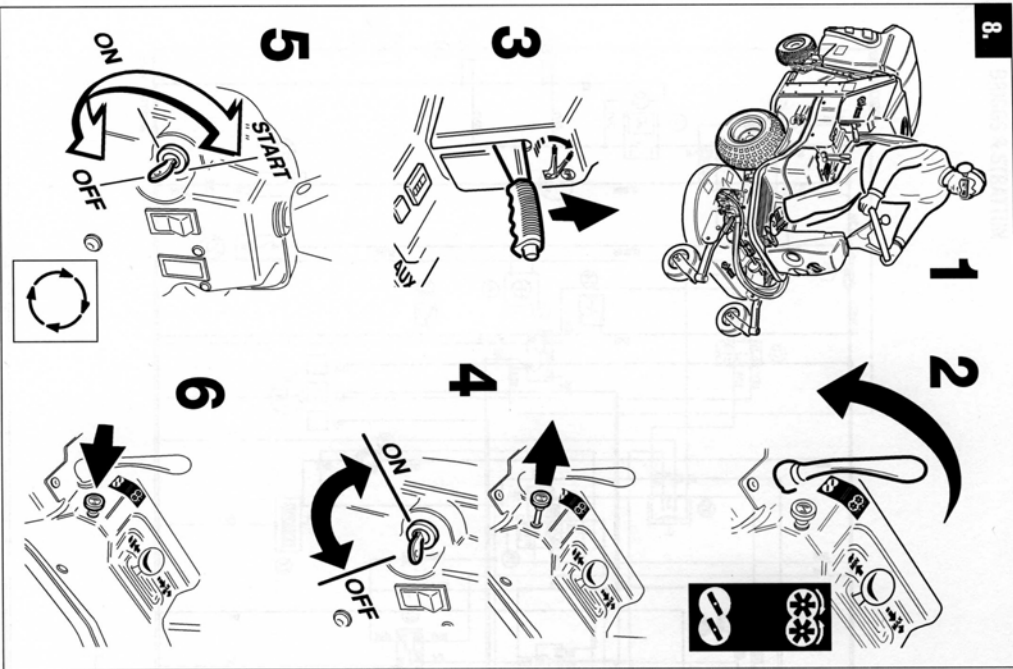

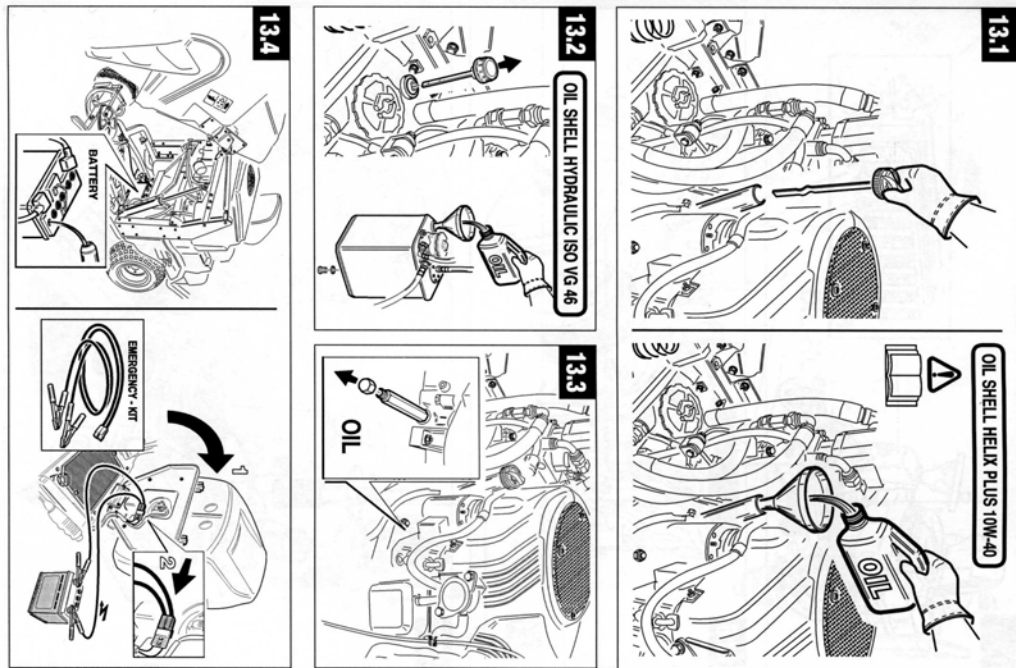
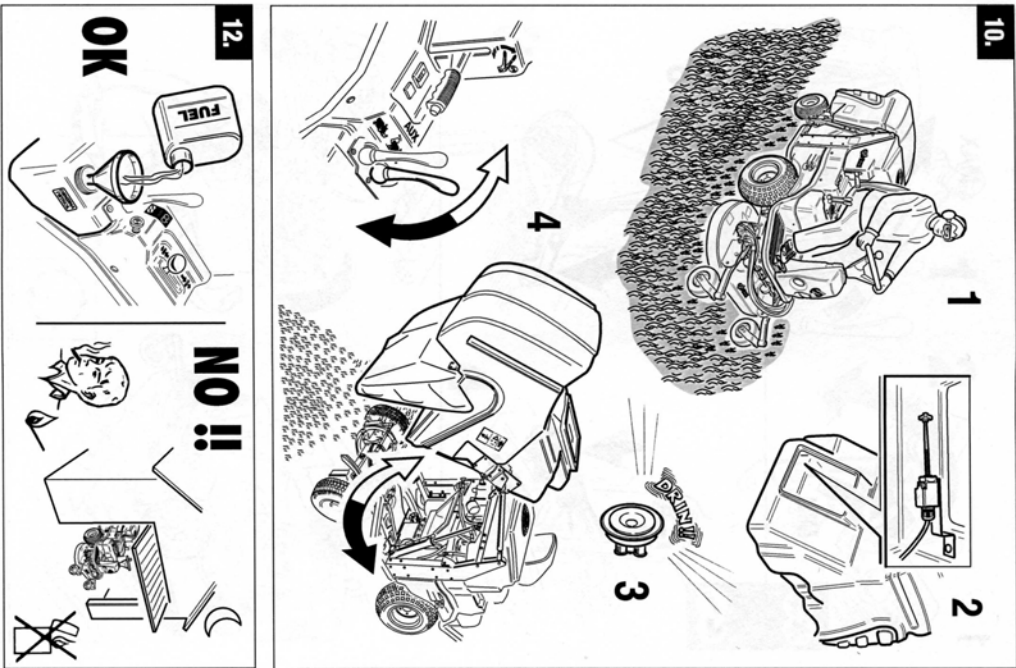

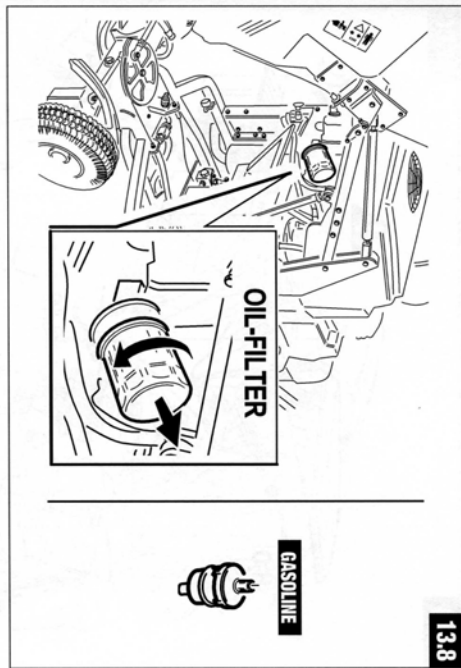
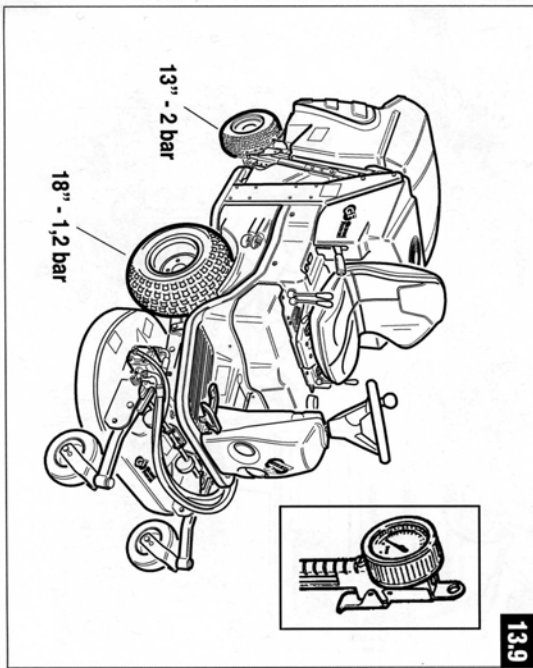
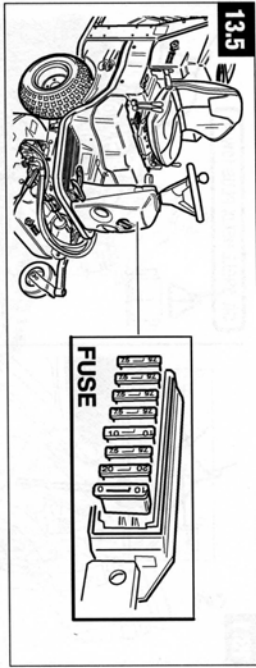
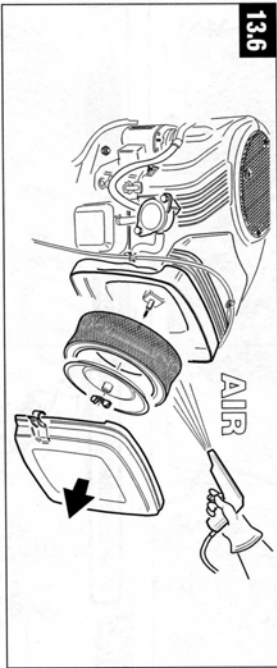
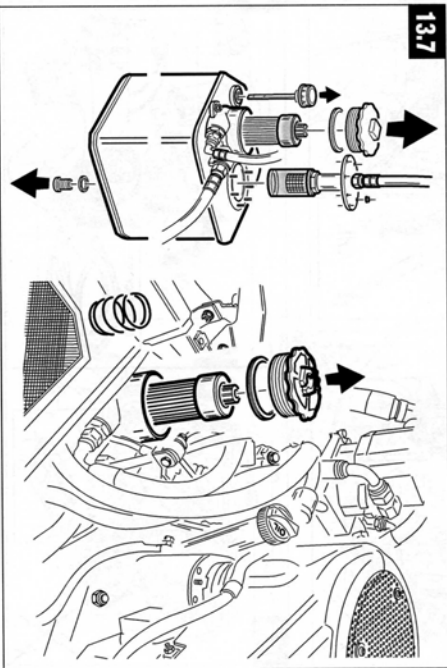

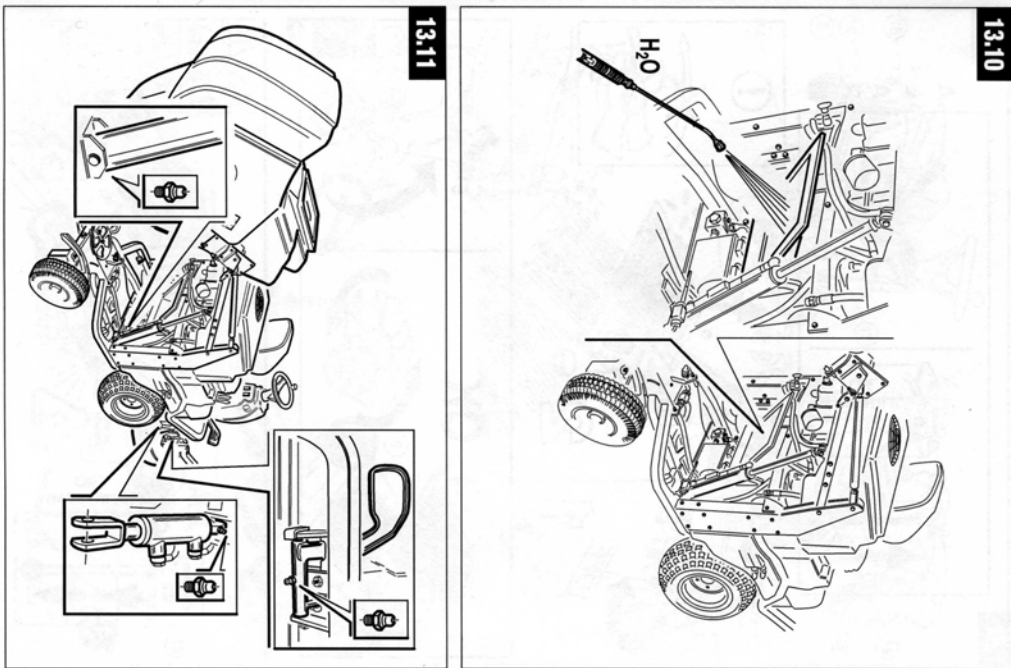
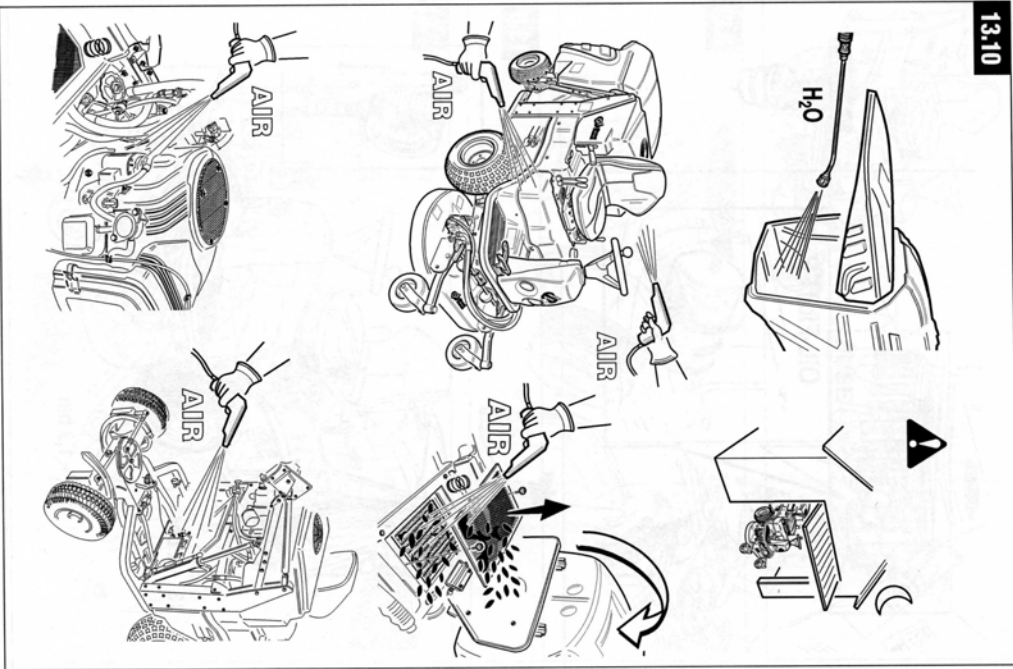

ALARM

14.

16.